



СИБМАШКОМПЛЕКТ

**СИСТЕМЫ АВТОМАТИЗАЦИИ
ПРОИЗВОДСТВЕННЫХ ЦИКЛОВ**

**ПРОЕКТИРОВАНИЕ, ИЗГОТОВЛЕНИЕ,
РЕМОНТ ТЕХНОЛОГИЧЕСКОГО ОБОРУДОВАНИЯ**



СИБМАШКОМПЛЕКТ

О предприятии

Компания «Сибмашкомплект» организована в городе Новосибирске, где находятся производственные мощности и головной офис предприятия.

Хорошая ресурсная база столицы Сибири с налаженным производственным кластером позволяет производить качественную продукцию с конкурентной стоимостью. Выигрышное географическое положение (Новосибирск – крупный транспортный узел автомобильного и железнодорожного транспорта) позволяет эффективно организовать доставку в любую точку России.

Основной деятельностью предприятия является технический аудит производственных процессов, выявление потерь, проектирование и изготовление оборудования для автоматизации производственных циклов.

Также «Сибмашкомплект» выполняет:

- проектирование, комплектацию и наладку шкафов автоматики, распределительных устройств;
- восстановление полного ресурса и работоспособности производственного оборудования, интеграцию современных систем ЧПУ;
- с 2020 года – диагностику, проектирование, монтаж и пуско-наладку спектральных газоаналитических систем LasIR производства Unisearch Associates Inc.





СИБМАШКОМПЛЕКТ

О предприятии



РЕГИОНАЛЬНЫЙ
ОПЕРАТОР



В мае 2021 года ООО «Сибмашкомплект» присвоен статус резидента научно-технологического парка Новосибирского Академгородка в области приборостроения и наукоемкого оборудования, информационных и телекоммуникационных технологий.

Резидентство позволяет «Сибмашкомплекту» задействовать в своей работе дополнительные научные и производственные мощности технопарка Новосибирского Академгородка для предоставления своим заказчикам уникального и наукоемкого оборудования в части высокотехнологичных защитных покрытий, применения высокоточных приборов, лабораторных исследований.

Территориально офис «Сибмашкомплекта» расположен на третьем этаже башни информационных технологий Новосибирского Академпарка. Производственные помещения расположены в цокольном этаже здания.

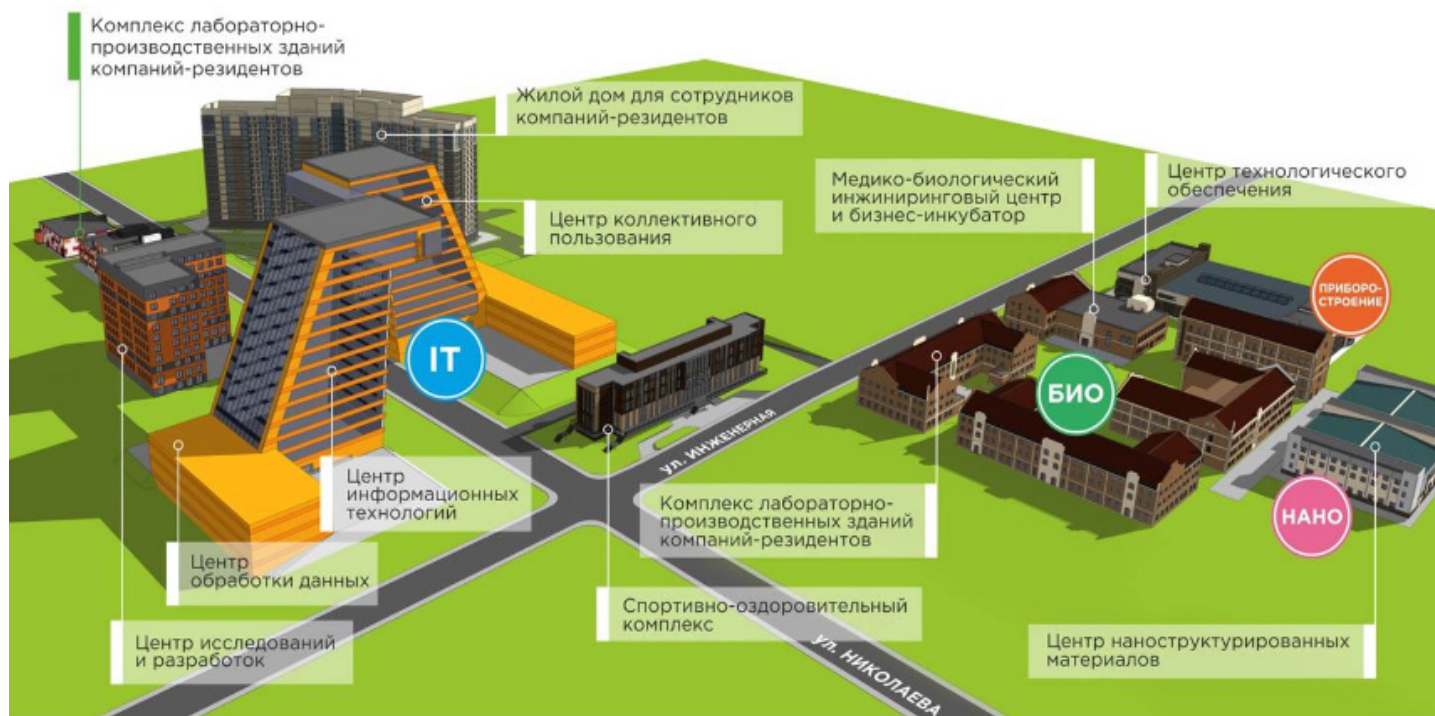



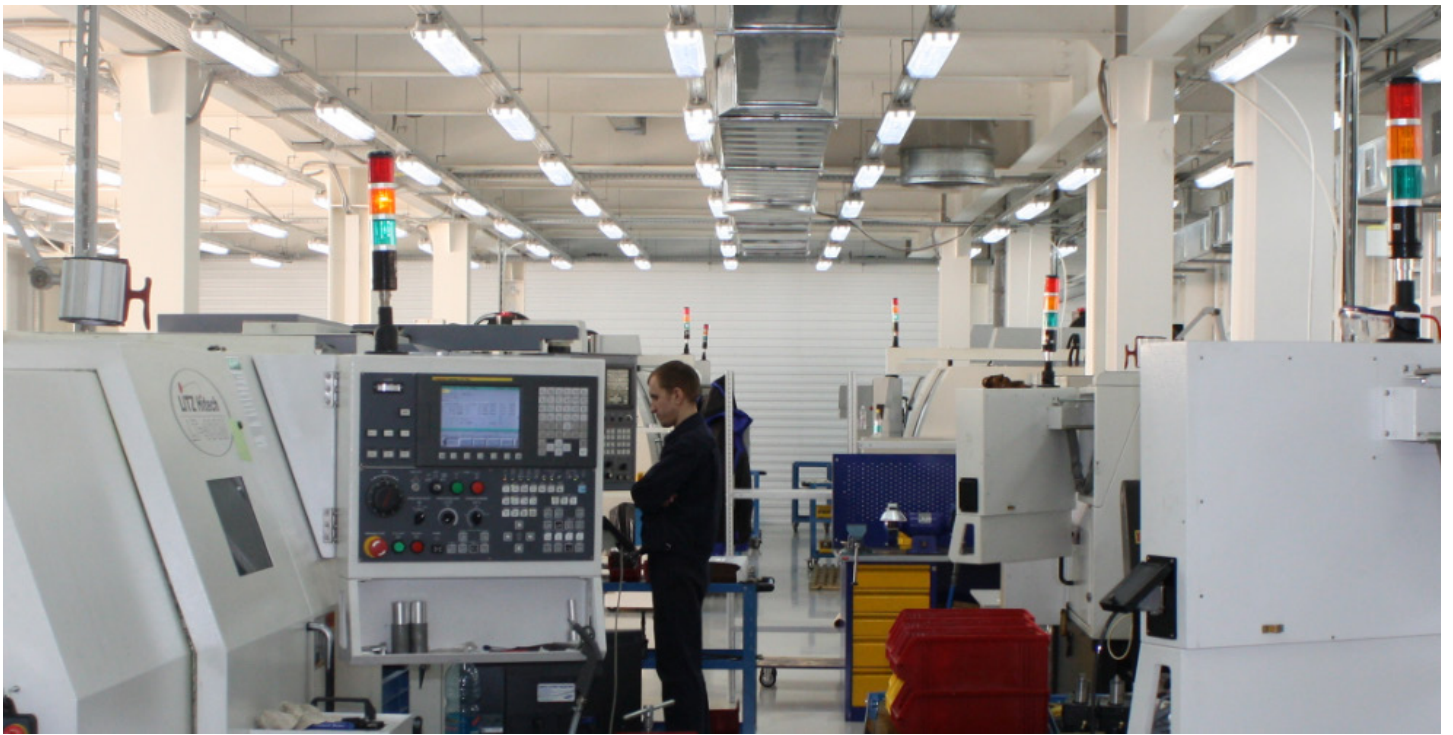





СИБМАШКОМПЛЕКТ

Проектирование и производство

ООО «Сибмашкомплект» выполняет полный перечень услуг по разработке и производству нестандартного оборудования:

- предпроектные исследования производственных циклов заказчика и технический аудит;
- технико-экономического обоснование предстоящих работ;
- техническое задание;
- эскизный проект;
- рабочая конструкторская документация в соответствии с ЕСКД и действующими отраслевыми стандартами;
- эксплуатационная документация;
- методики калибровки и поверки оборудования;
- ремонтная документация;
- услуги по обучению операторов, методики обучения и аттестации.

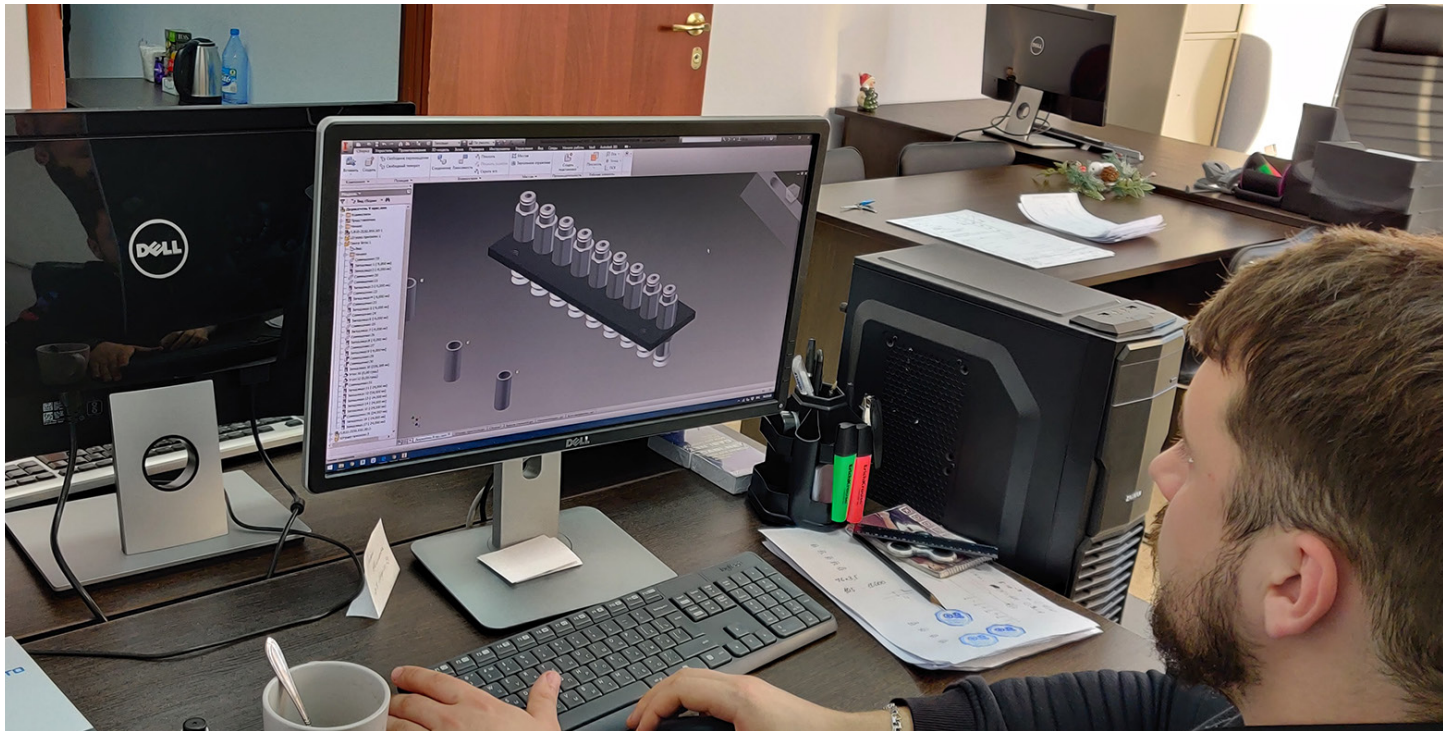

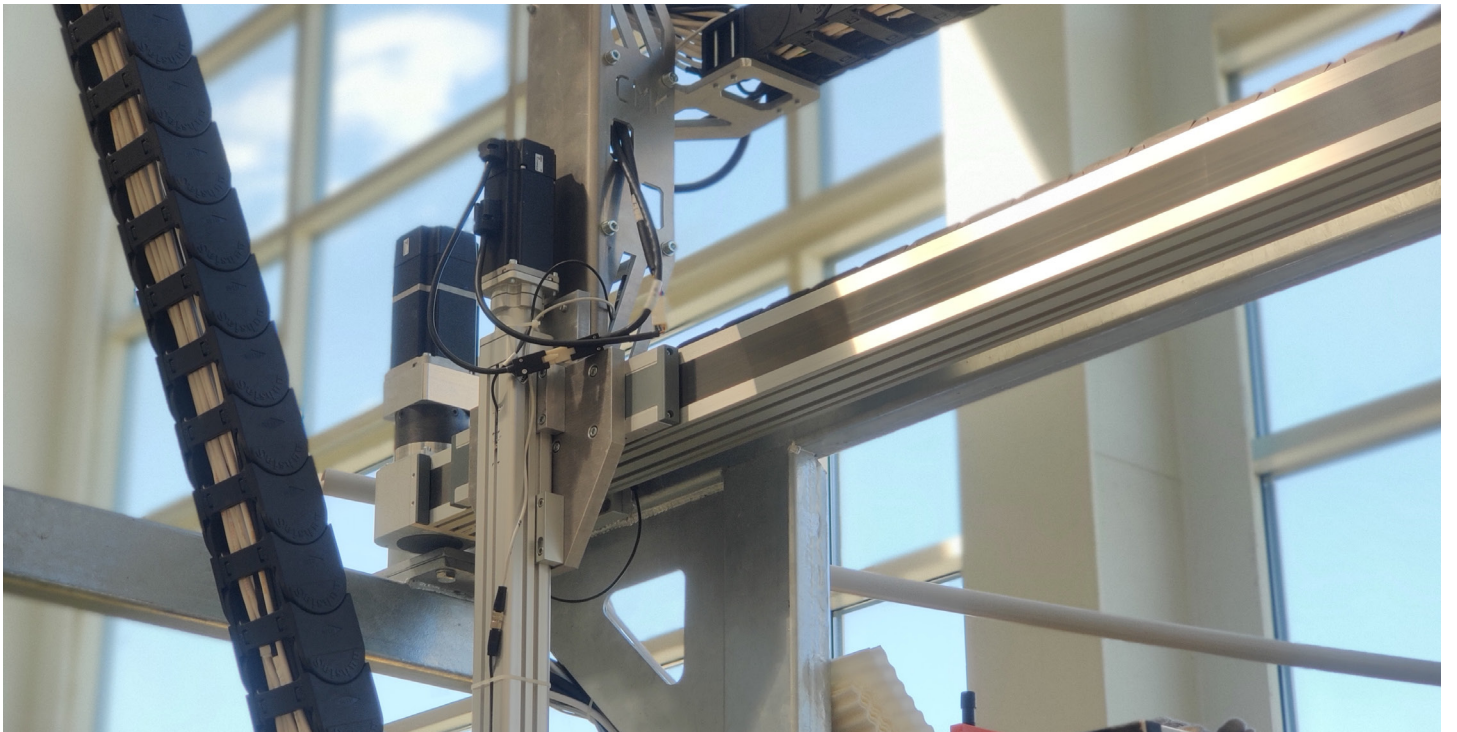
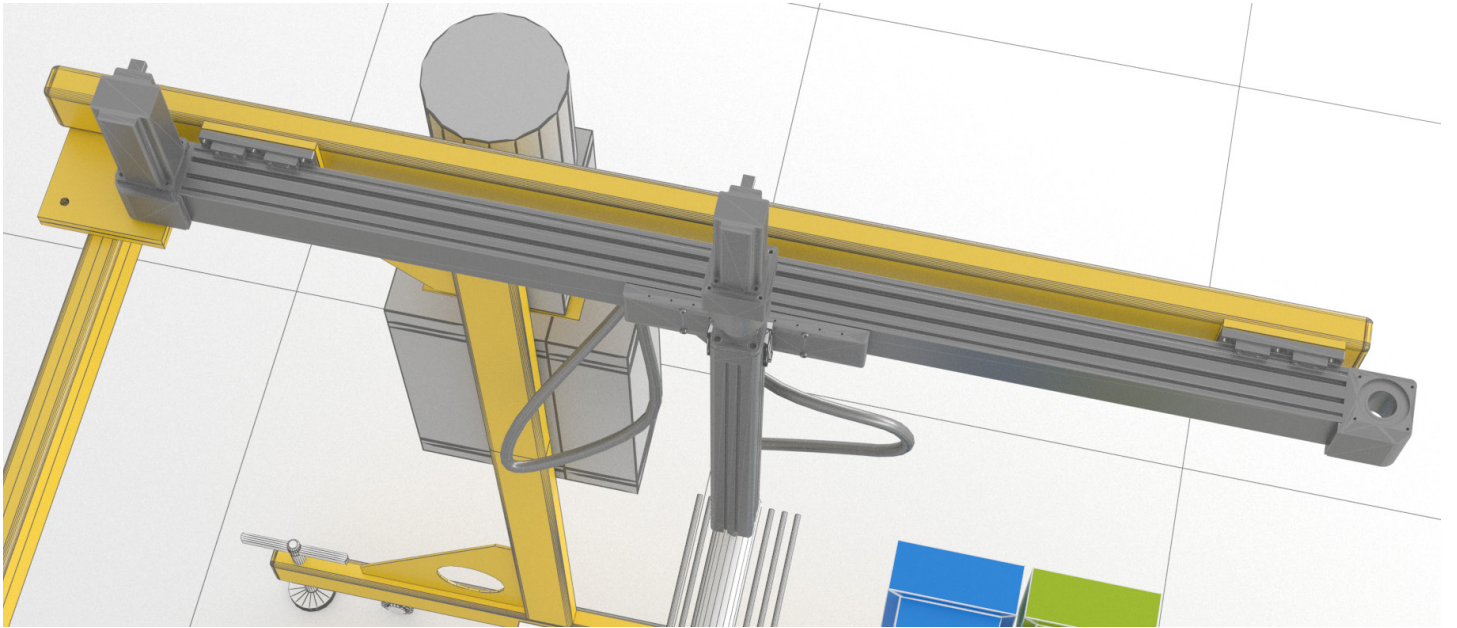



СИБМАШКОМПЛЕКТ

Проектирование и
производство

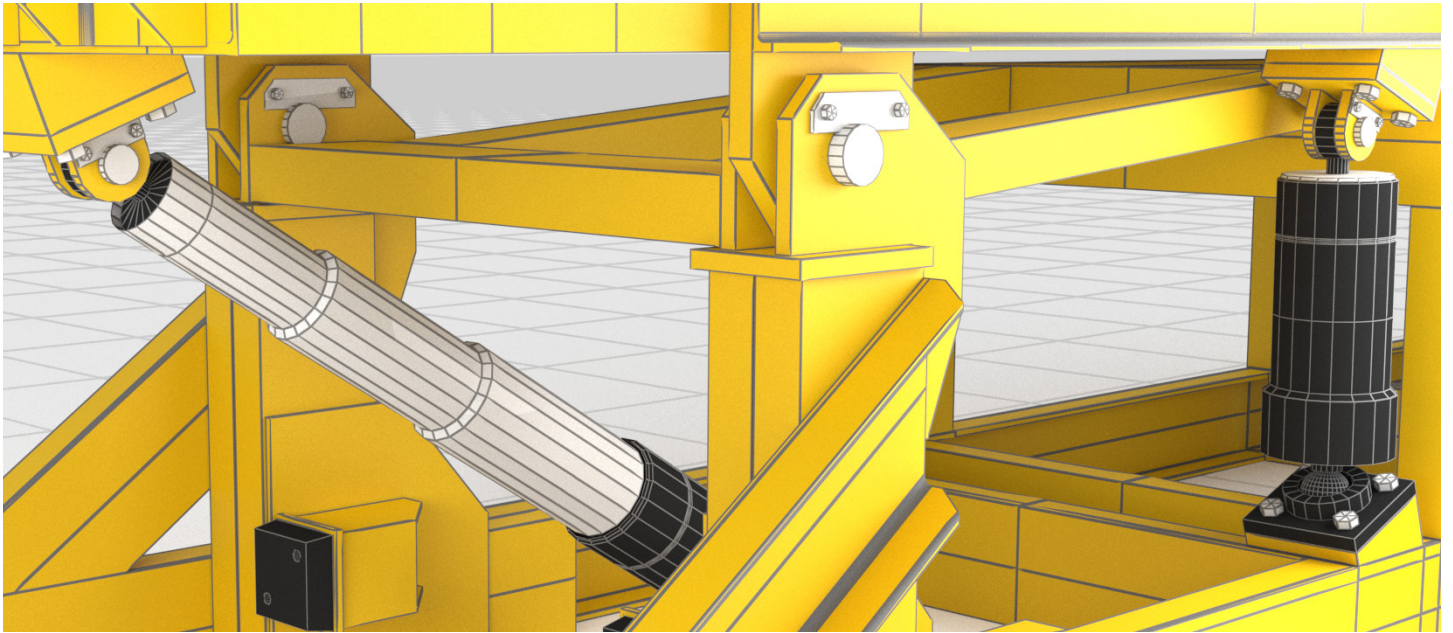

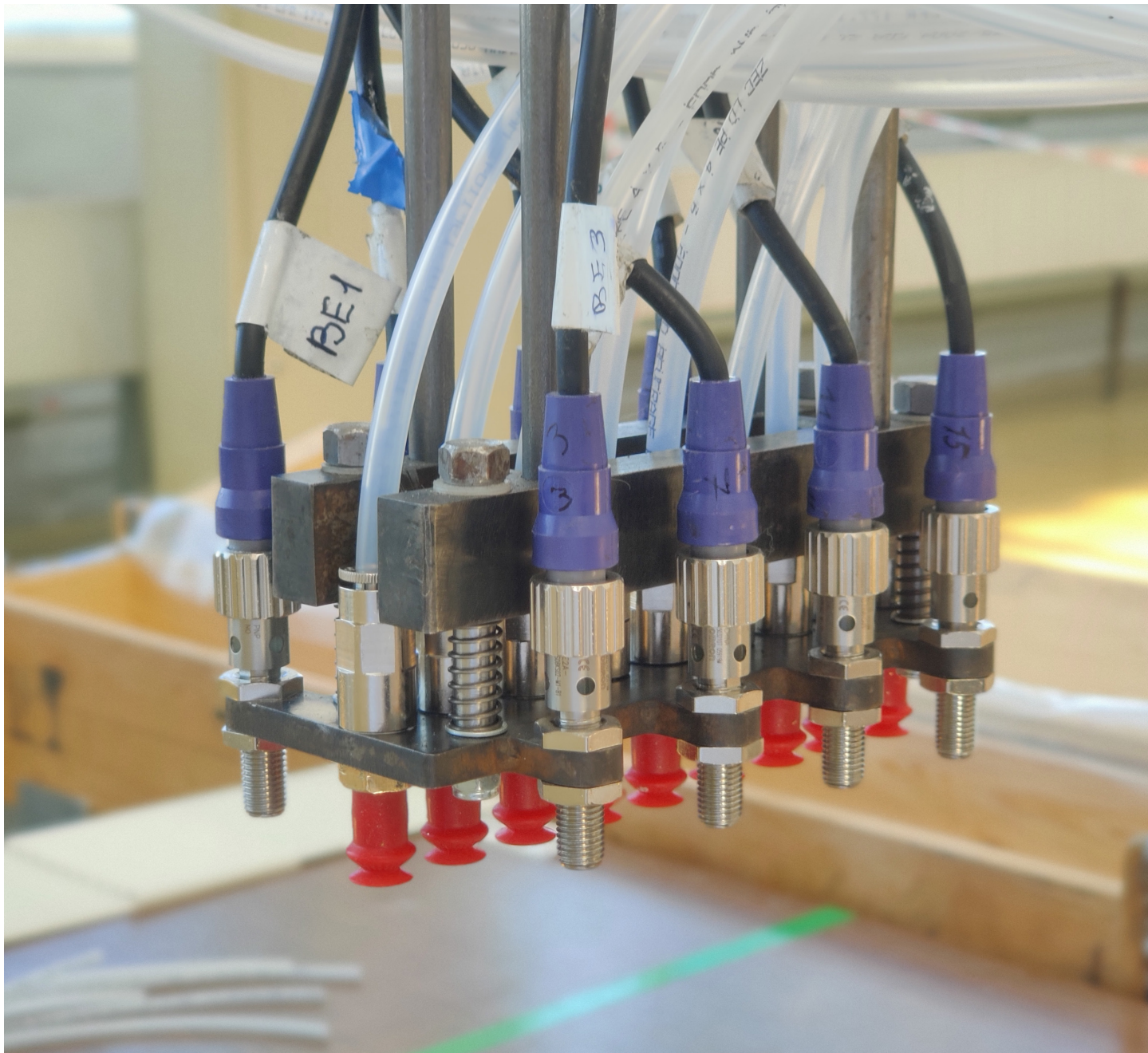



СИБМАШКОМПЛЕКТ

Проектирование и производство

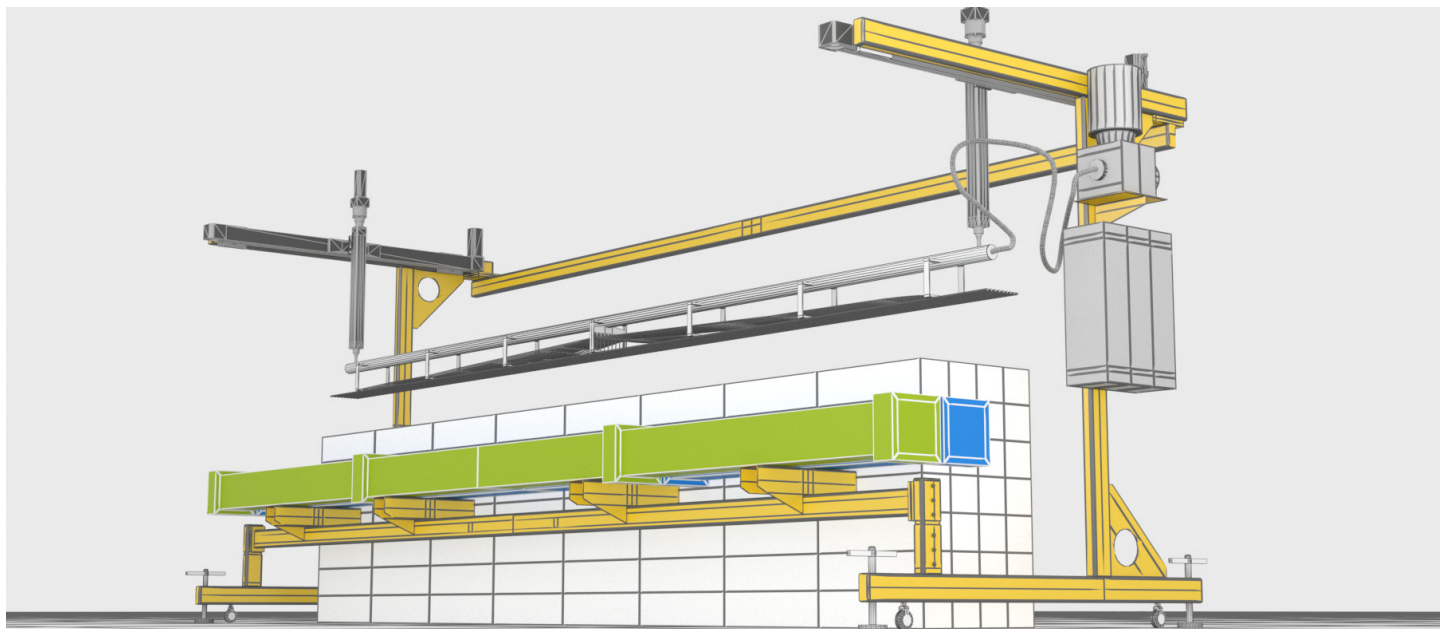

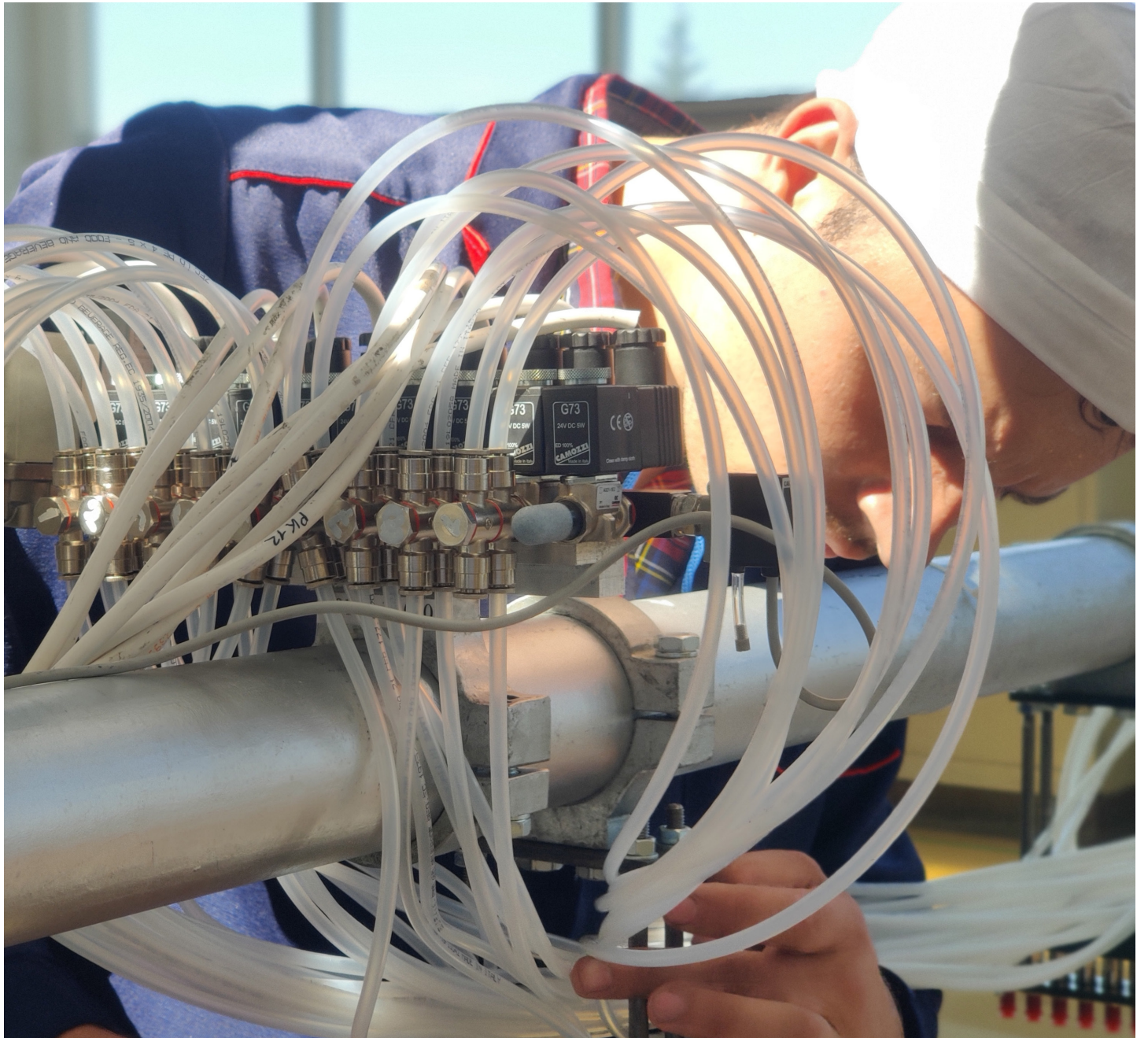



СИБМАШКОМПЛЕКТ

Проектирование и
производство

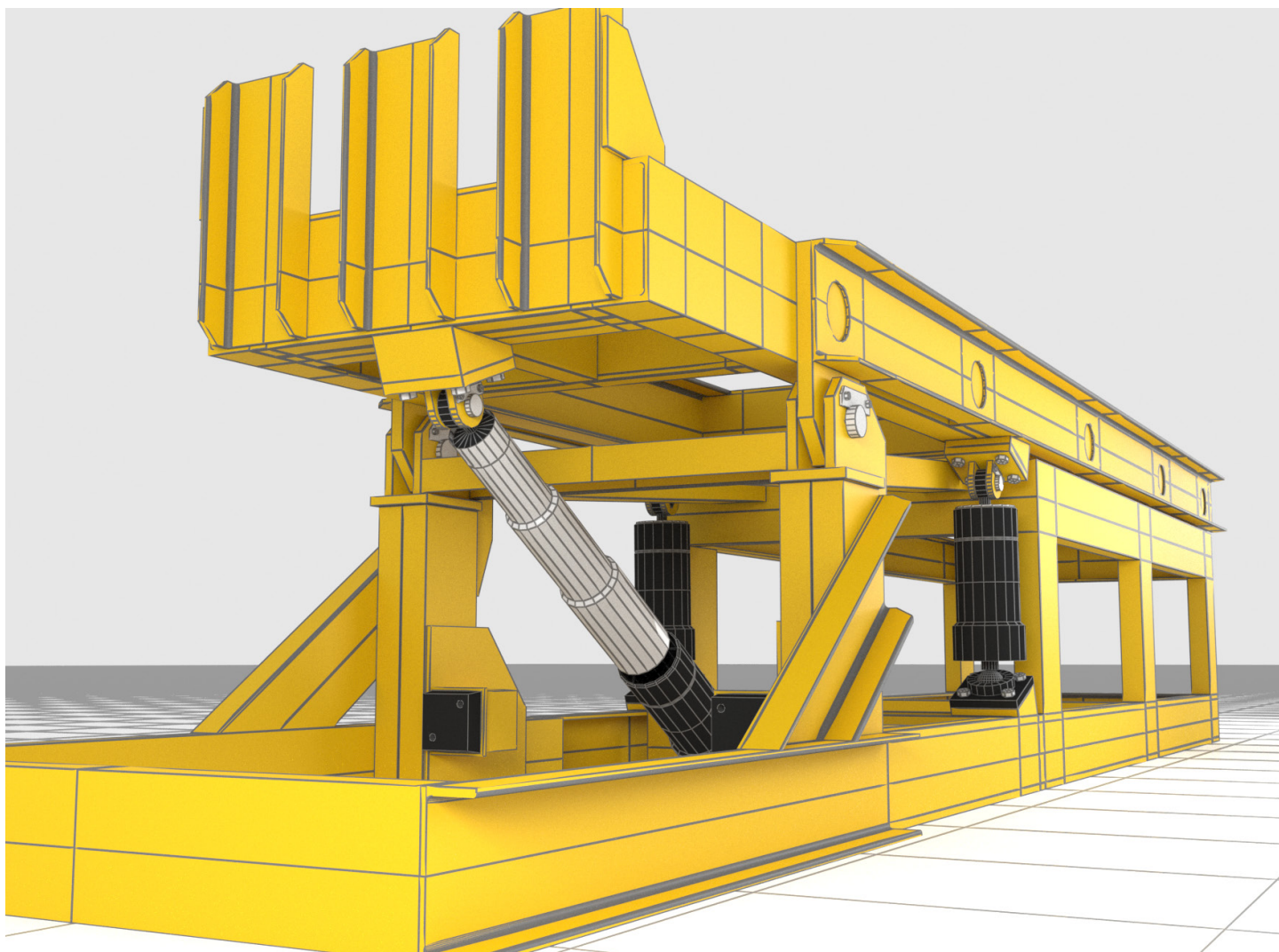





СИБМАШКОМПЛЕКТ

Дополнительная
деятельность

Дополнительные виды деятельности компании «Сибмашкомплект»

Шкафы автоматики, комплектные распределяющие устройства:

- составление технического задания и проектирование;
- подбор оптимальных комплектующих;
- сборка и наладка в полном соответствии с ПУЭ, нормативной и проектной документацией;
- монтаж, шеф-монтаж, пуско-наладка на территории заказчика.

Ремонт технологического оборудования:

- обследование и технический аудит оборудования;
- составление калькуляции ремонтно-восстановительных работ;
- капитальный ремонт механических узлов структуры оборудования до полного восстановления рабочего ресурса (восстановление рабочих поверхностей, шабрение и т.д.);
- оптимизация и ремонт кинематических схем;
- комплексная замена гидростанций, комплектующих гидравлических схем;
- замена компрессоров и вакуумных насосов, восстановление магистралей;
- замена датчиков, элементов систем ЧПУ;
- проектирование и внедрение принципиально новых систем ЧПУ.

Поставка, наладка и обслуживание газоаналитических систем LasIR:

- проектирование и комплексная поставка оборудования;
- обследование и наладка систем квалифицированными и аттестованными производителем оборудования специалистами;
- техническое обслуживание и восстановление работоспособности (юстировка, замена референсных ячеек, обновление ПО и т.д.)

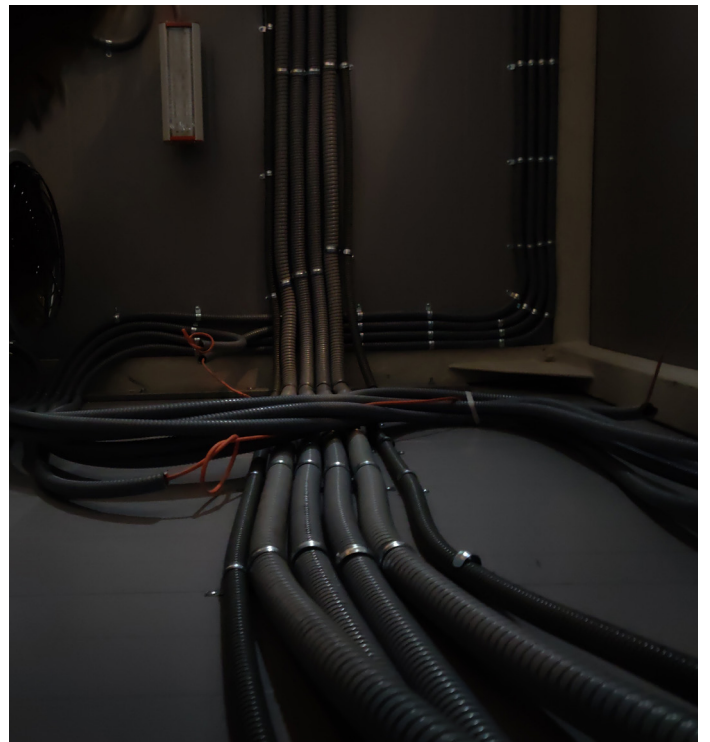
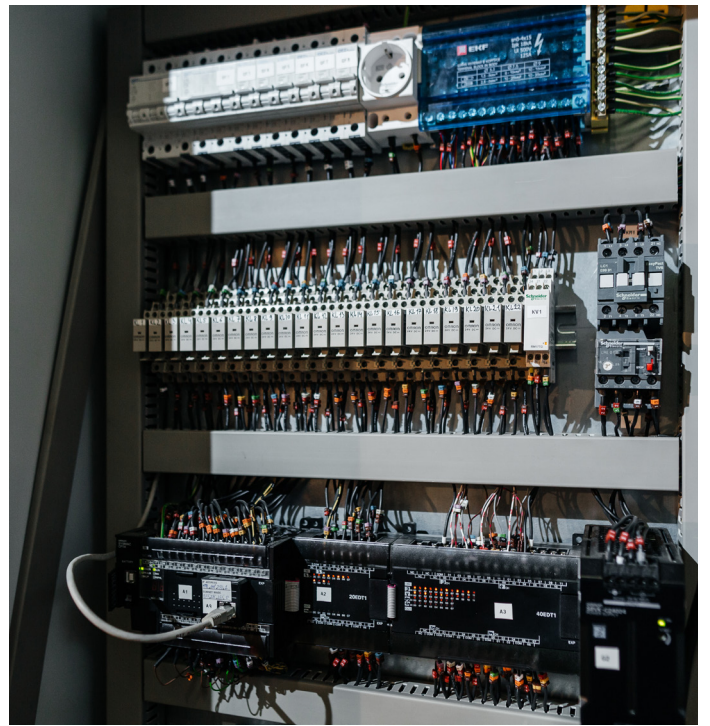

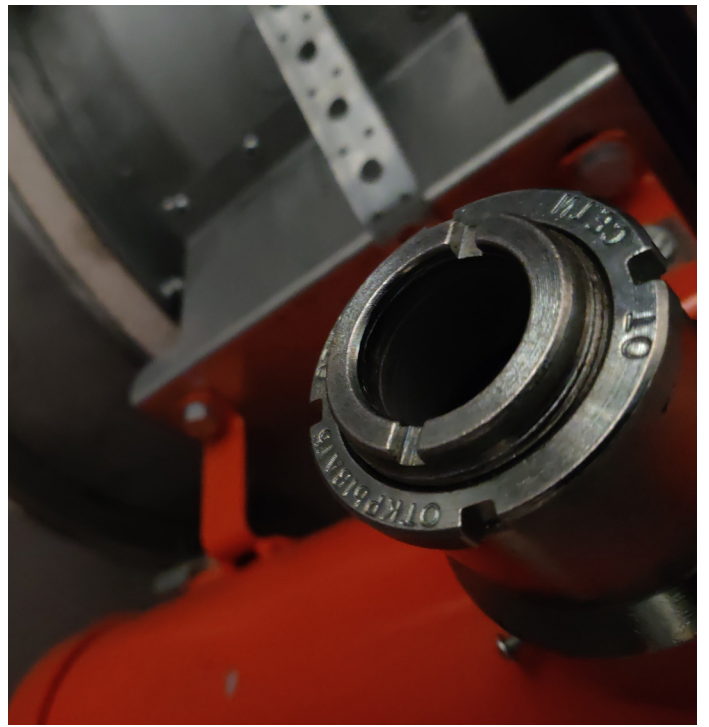

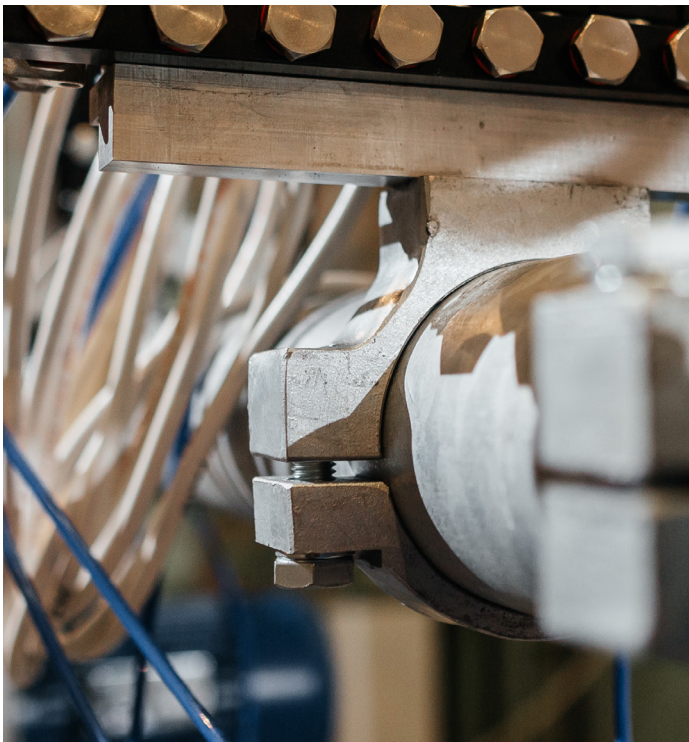
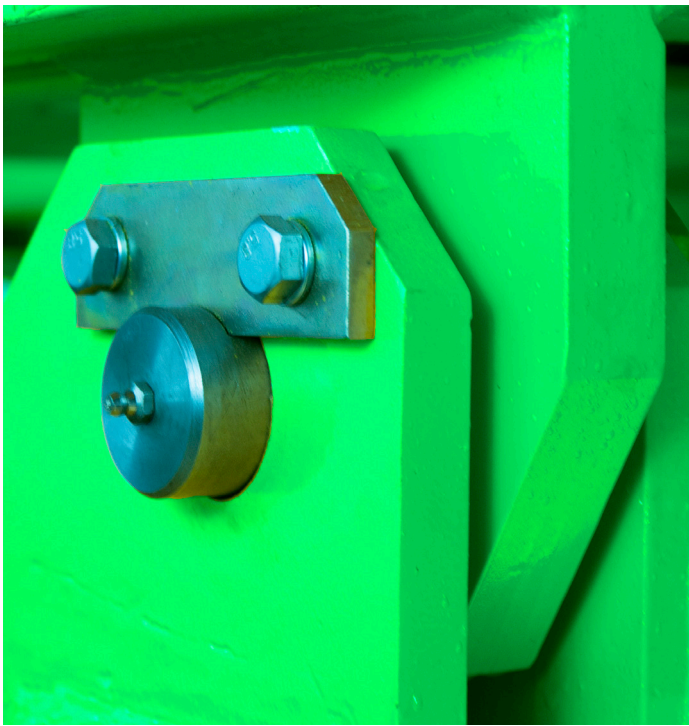

Автоматизация производственных процессов.
Производство и ремонт технологического оборудования.

Общество с ограниченной ответственностью «Сибмашкомплект»

Головной офис: РФ, 630090, г. Новосибирск, ул. Николаева,
дом 11, офис 303

Производство: РФ, 630090, г. Новосибирск, ул. Николаева,
дом 11, цокольный этаж

к/т 8(383)235-99-36 ; e-mail: info@sibmashkomplekt.ru

www.sibmashkomplekt.ru

